

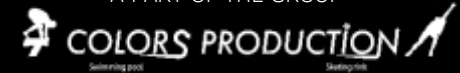

CHALET EVENT

A PART OF THE GROUP



CHALETS • PYRAMIDES • BAR- RESTAURANTS • CARPORTS • ARCHES 2026



Tout pour vos décorations de Noël avec un service pro de livraison et d'installation de vos décors.

Nous sommes à votre écoute:



**+32 71 82 07 60**



**info@colorsproduction.com**



**<http://www.chaletevent.be>  
<http://www.colorsproduction.com>**



LARGE CHOIX DE DÉCORATIONS POUR VOS ÉVÉNEMENTS



LIVRAISON PRO DANS TOUTE L'EUROPE



UNE ÉQUIPE D'INSTALLATEURS ET DÉCORATEURS A VOTRE SERVICE



UN SERVICE DE MAINTENANCE 24H/24 GRÂCE A COLORS PRODUCTION

*Une seule adresse pour toutes vos solutions événementielles*



Les sociétés de **Colors Production** offrent des solutions complètes pour vos événements.

**Patinoires, Chalets, Décorations, Carrousels, Pyramides, Bars, Roller, Piscines, Marché de Noël de A à Z..**

Des solutions clés en main jusqu'à l'exploitation de vos plus grands projets.

# Sommaire



## CHALETS , BAR RESTAURANTS CARPORTS

Chalet pliables 3mX2,35m	Chalet	7
pliables 3,5mX2,35m	Chalet	8
pliables ouvrant 3mX2,35	Chalet	9
pliables vitrine 3mX2,35	Chalet	10
pliables 4,5x2,35m		12
Chalet pliables 5,14mX2,35m		13
Chalet pliables Terrasse 4,50mX4,5m		14
Chalet Accueil 4,50mX4,7m	Chalet	15
2 étages 1 12m x10m		16
Chalet 2 étages 1 12m x10m		16
Chalet 2 étages King Kong 10x7m		20
Grand chalet Maxi 39mx18m		23
Carport 4,5x2,5m		25
Chalet traditionnel 5,14mX2,50m		26



## PYRAMIDES DE NOËL

Pyramide de Noël 11m	29
Pyramide de Noël 12m	30
Pyramide de Noël Alsacienne 15m	32
Pyramide de Noël Alsacienne 15m	34
Pyramide avec Sapin illuminé	35
Pyramide de Noël Alsacienne 9,1m	36



## ARCHE & ACCESSOIRES

Arche d'entrée	39
Cabine Ski DJ	40
Mobilier	41
Coffret électrique , Chauffage	42



Les Chalets de Chalet Event sont uniques.  
Nous sommes fabricant, loueur et vendeur.  
Les chalets sont conçus: économiques, pratiques et qualitatifs

# 1 ÉCONOMIQUE

Tous nos chalets sont Pliables.

- Montage rapide en 10min à 2 personnes.
- Superposition jusqu'à 8 pour une optimisation stockage et transport
- 20 Chalets de 3m/ Semi-remorques
- 18 Chalets de 4m/ Semi-remorques

# 2 MODULABLE

Tous nos chalets sont modulables et connectables les uns aux autres avec un système de parois amovibles. C'est le système



# 3 QUALITATIF

- Fabrication avec du bois PEFC
- Garantis 2 Ans
- Certifié CE
- Architecture pensée pour un aspect pratique, qualitatif et économique









## CHALETS & CARPORT

Chalet event propose une large gamme de chalets. Les chalets peuvent être aménagés pour un commerce d'articles ou alimentaire mais également comme vitrines de décoration.

Modulable et complété avec un carport ils offrent une solution chaleureuse pour les accueils des patinoires.

## CHALET STANDARD PLIABLE 3mX2,35m – Ref : 30S (porte gauche)

- Type de bois : épicéa
- Épaisseur lambris : 19 mm
- Épaisseur structure en bois : 40 mm
- Poids +/- 650 kg
- Traitement autoclave classe 3
- Toiture en lambris 19 mm avec bêche
- Pvc 650gr/m<sup>2</sup> de couleur blanche
- Planches de rive (façade et arrière)
- Plancher en lambris
- Porte à gauche avec serrure type yale
- Trou à l'arrière du chalet pour passer les câbles électriques
- longueur chalet : 300cm
- profondeur chalet : 235 cm
- hauteur chalet : 245 cm
- 2 ouvertures de 125 cm chacune
- hauteur sous auvent : 193cm
- vérins hydrauliques
- hauteur ouverture : 90 cm
- largeur auvent : 90 cm
- largeur tablette : 40 cm
- largeur porte : 80 cm
- épaisseur du chalet plié : 57 cm
- Option : coffret électrique fiche 32A CE bleue mono. 2 prises mono et armature d'éclairage. Modifiable sur demande.



Chalet modulable.  
Peut-être connecté à un autre chalet en supprimant des parois. Chalet pratique, rapide d'installation et entièrement pliable.



Vidéo du montage.

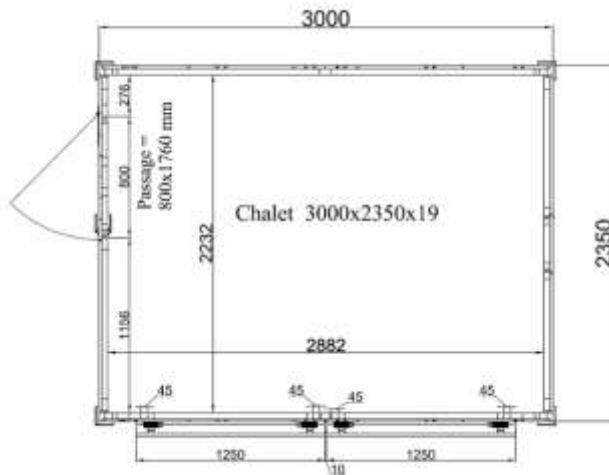

## CHALET STANDARD PLIABLE 3mX2,35m

Ref : 30GB ( auvent latéral droit, porte à gauche )

Ref: 30DB ( auvent latéral gauche, porte à droite )

- Type de bois : épicéa
- Épaisseur lambris : 19 mm
- Épaisseur structure en bois : 40 mm
- Poids +/- 650 kg
- Traitement autoclave classe 3
- Toiture en lambris 19 mm avec bêche
- Pvc 650gr/m<sup>2</sup> de couleur blanche
- Planches de rive (façade et arrière)
- Plancher en lambris
- Porte à gauche avec serrure type yale
- Trou à l'arrière du chalet pour passer les câbles électriques
- longueur chalet : 300cm
- profondeur chalet : 235 cm
- hauteur chalet : 245 cm
- 2 ouvertures de 125 cm chacune
- hauteur sous auvent : 193cm
- vérins hydrauliques
- hauteur ouverture : 90 cm
- largeur auvent : 90 cm
- largeur tablette : 40 cm
- largeur porte : 80 cm
- épaisseur du chalet plié : 57 cm
- Option : coffret électrique fiche 32A CE bleue mono. 2 prises mono et armature d'éclairage. Modifiable sur demande.



Chalet modulable.  
Peut-être connecté à un autre chalet en supprimant des parois. Chalet pratique, rapide d'installation et entièrement pliable.



Vidéo du montage.

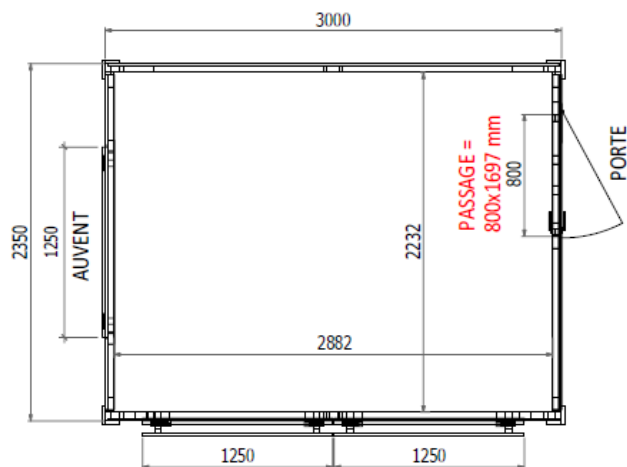

## CHALET STANDARD PLIABLE FACE OUVRANTE CONVERTIBLE 3mX2,35m

- Ref : 30SFO

- Type de bois : épicéa
- Épaisseur lambris : 19 mm
- Épaisseur structure en bois : 40 mm
- Poids +/- 670 kg
- Traitement autoclave classe 3
- Toiture en lambris 19 mm avec bâche
- Pvc 650gr/m<sup>2</sup> de couleur blanche
- Planches de rive (façade et arrière)
- Plancher en lambris
- Porte à gauche avec serrure type yale
- Trou à l'arrière du chalet pour passer les câbles électriques
- longueur chalet : 300cm
- profondeur chalet : 235 cm
- hauteur chalet : 245 cm
- 1 ouverture de 276 cm
- largeur porte : 80 cm
- hauteur sous auvent : 193cm
- épaisseur du chalet plié : 57 cm
- Vérins hydrauliques
- Option : coffret électrique fiche 32A CE bleue mono. 2 prises mono et armature d'éclairage. Modifiable sur demande.

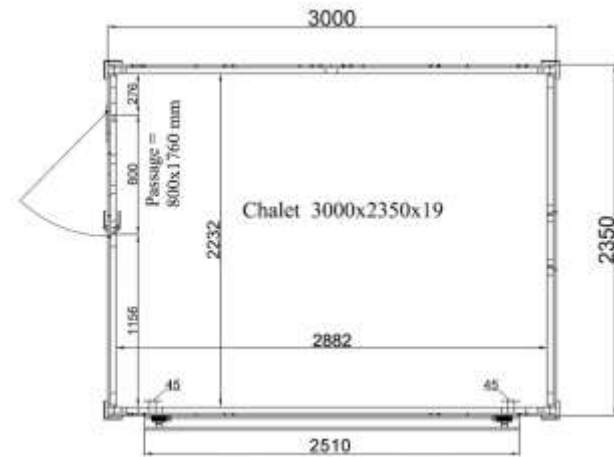

## CHALET STANDARD PLIABLE FACE OUVRANTE CONVERTIBLE 3mX2,35m

- Ref : 33SA

- Type de bois : épicéa
- Épaisseur lambris : 19 mm
- Épaisseur structure en bois : 40 mm
- Poids +/- 700kg
- Traitement autoclave classe 3
- Toiture en lambris 19 mm avec bâche
- Pvc 650gr/m<sup>2</sup> de couleur blanche
- Planches de rive (façade et arrière)
- Plancher en lambris
- Porte à gauche avec serrure type yale
- Trou à l'arrière du chalet pour passer les câbles électriques
- longueur chalet : 330cm
- profondeur chalet : 235 cm
- hauteur chalet : 245 cm
- 1 ouverture de 276 cm
- largeur porte : 80 cm
- hauteur sous auvent : 193cm
- épaisseur du chalet plié : 57 cm
- béquilles en bois
- Option : coffret électrique fiche 32A CE bleue mono. 2 prises mono et armature d'éclairage. Modifiable sur demande.

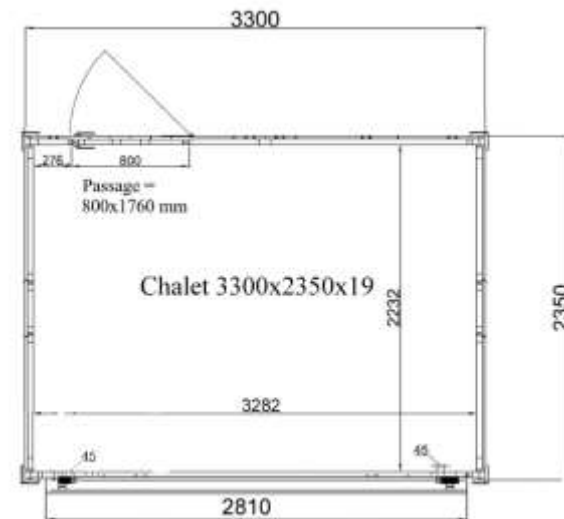

## CHALET STANDARD PLIABLE 3,5mX2,35m – Ref : 35S (porte gauche )

- Type de bois : épicéa
- Épaisseur lambris : 19 mm
- Épaisseur structure en bois : 40 mm
- Poids +/- 710 kg
- Traitement autoclave classe 3
- Toiture en lambris 19 mm avec bâche
- Pvc 650gr/m<sup>2</sup> de couleur blanche
- Planches de rive (façade et arrière)
- Plancher en lambris
- Porte arrière avec serrure type yale Trou à l'arrière du chalet pour passer les câbles électriques
- longueur chalet : 350cm
- profondeur chalet : 235 cm
- hauteur chalet : 245 cm
- 2 ouvertures de 146 cm chacune
- hauteur ouverture : 90 cm
- vérins hydrauliques
- largeur auvent : 90 cm
- largeur tablette : 40 cm
- largeur porte : 80 cm
- hauteur sous auvent : 193cm
- épaisseur du chalet plié : 57 cm
- Option : coffret électrique fiche 32A CE bleue mono. 2 prises mono et armature d'éclairage. Modifiable sur demande.

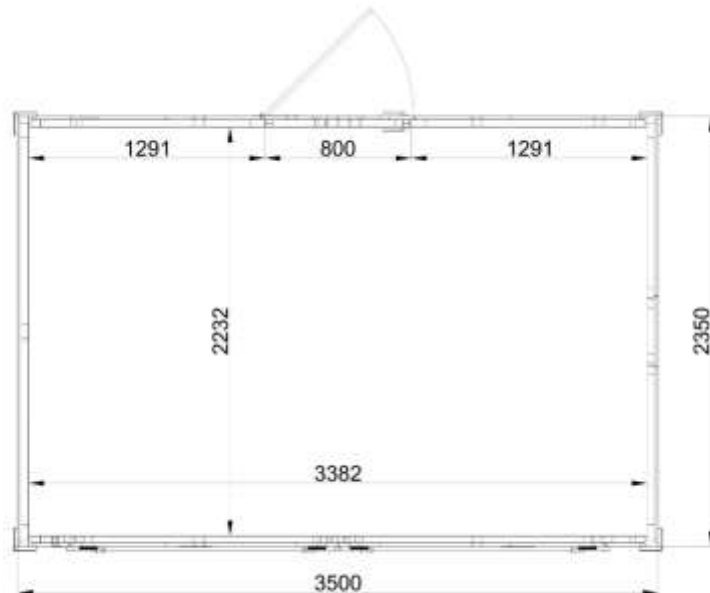

Chalet 3500x2350x19



## CHALET STANDARD PLIABLE AUVENT LATÉRAL 4,5X2,35m

- Ref : 45GB ( Auvent droit, porte à gauche )

- Type de bois : épicéa
- Épaisseur lambris : 19 mm
- Épaisseur structure en bois : 40 mm
- Poids +/- 825 kg
- Traitement autoclave classe 3
- Toiture en lambris 19 mm avec bâche
- Pvc 650gr/m<sup>2</sup> de couleur blanche
- Planches de rive (façade et arrière)
- Plancher en lambris
- Porte à gauche avec serrure type yale
- Trou à l'arrière du chalet pour passer les câbles électriques
- longueur chalet : 450cm
- profondeur chalet : 235 cm
- hauteur chalet : 245 cm
- 3 ouvertures de 130 cm
- largeur porte : 80 cm
- hauteur sous auvent : 193cm
- auvent latéral droit
- épaisseur du chalet plié : 57 cm
- Vérins hydrauliques
- Option : coffret électrique fiche 32A CE bleue mono. 2 prises mono et armature d'éclairage. Modifiable sur demande.



## CHALET BAR PLIABLE 4,5x4,6m BAR – Ref : 45GB AVEC TERRASSE

Type de bois : épicéa  
 Épaisseur lambris : 19 mm  
 Épaisseur structure en bois : 40 mm  
 Poids +/- 1300 kg  
 Traitement autoclave classe 3  
 Toiture en lambris 19 mm avec bâche  
 Pvc 650gr/m<sup>2</sup> de couleur blanche  
 Planches de rive (façade et arrière)  
 Plancher en lambris  
 Porte à gauche avec serrure type yale  
 Trou à l'arrière du chalet pour passer les câbles électriques

- longueur chalet : 450cm
- profondeur chalet : 235 cm
- hauteur chalet : 245 cm
- 3 ouvertures de 130 cm
- largeur porte : 80 cm
- hauteur sous auvent : 193cm
- auvent latéral droit
- épaisseur du chalet plié : 57 cm
- vérins hydrauliques
- Terrasse de 450x250cm avec mange debout intégré aux poteaux
- Option : coffret électrique fiche 32A CE bleue mono. 2 prises mono et armature d'éclairage. Modifiable sur demande.

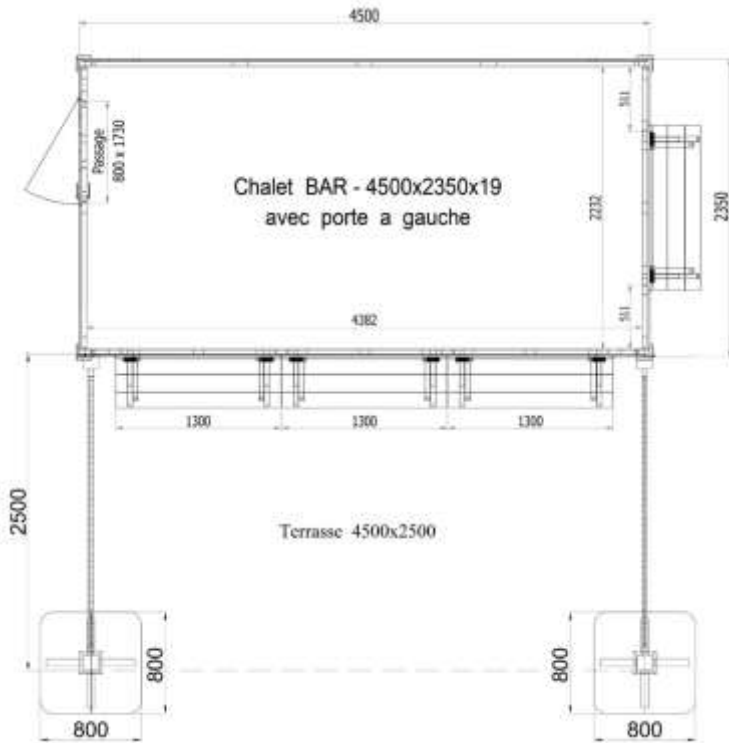



## SCENETTES DANS LE CHALET OUVRANT

- longueur chalet : 300cm
- profondeur chalet : 235 cm
- hauteur chalet : 245 cm
- 2 ouvertures de 120 cm chacune
- 1 ouverture de 276 cm
- largeur porte : 80 cm
- épaisseur du chalet plié : 57 cm

## CHALET STANDARD PLIABLE 5,14mX2,35m

Ref 51G ( porte gauche )

Ref 51GA ( porte gauche et porte arrière )

- Type de bois : épicéa
- Épaisseur lambris : 19 mm
- Épaisseur structure en bois : 40 mm
- Poids +/- 915 kg
- Traitement autoclave
- Toiture en lambris 19 mm avec bâche
- Pvc 650gr/m<sup>2</sup> de couleur blanche
- Planches de rive (façade et arrière)
- Plancher en lambris
- Porte avec serrure type yale
- Trou à l'arrière du chalet pour passer les câbles électriques
- longueur chalet : 514cm
- profondeur chalet : 235 cm
- hauteur chalet : 245 cm
- 3 ouvertures de 150 cm chacune
- hauteur ouverture : 102 cm
- largeur auvent : 102 cm
- largeur tablette : 40 cm
- largeur porte : 80 cm
- vérins hydrauliques
- épaisseur du chalet plié : 57 cm
- Option : coffret électrique fiche 32A CE bleue mono. 2 prises mono et armature d'éclairage. Modifiable sur demande.



Les chalets 5m14 présentent soit une porte gauche soit une porte gauche et arrière, veuillez préciser votre choix lors de la commande.

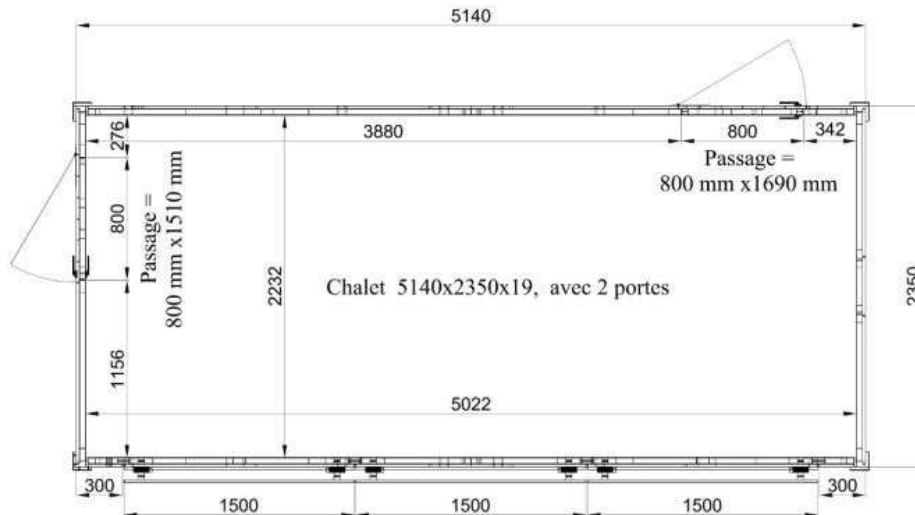

## CHALET D'ACCUEIL PLIABLE 4,5x 4,7m – Ref : CHACC

- Type de bois : épicéa
  - Épaisseur lambris : 19 mm
  - Épaisseur structure en bois : 40 mm
  - Poids +/- 1400 kg
  - Traitement autoclave
  - Toiture en lambris 19 mm avec bâche
  - Pvc 650gr/m<sup>2</sup> de couleur blanche
  - Planches de rive (façade et arrière)
  - Plancher en lambris
  - Porte à gauche
  - Trou à l'arrière du chalet pour passer les câbles électriques
  - Partie avant chalet : 4500 x 2350 mm
  - Partie arrière chalet : 4500 x 2350 mm
  - Hauteur de côté chalet : 2450 cm
  - 3 ouvertures de 130 cm chacune
  - 1 ouverture latérale de 130 cm
  - Largeur auvent : 1300 mm
  - Hauteur auvent : 1020 mm
  - Largeur tablette : 400 mm
  - Largeur porte : 850 mm
  - Epaisseur du chalet plié : 570 mm
  - Option : coffret électrique fiche 32A CE bleue mono
- 2 prises mono et armature d'éclairage. Modifiable sur demande.



### Les +

Chalet double créant un bel espace d'accueil d'une surface de plus de 21 m<sup>2</sup>.

Une terrasse peut y être ajoutée à l'avant.



## GRAND CHALET PLIABLE 6,5 x 2,35m Ref : 65S

- Type de bois : épicéa
- Épaisseur lambris : 19 mm
- Épaisseur structure en bois : 40 mm
- Poids +/- 1400 kg
- Traitement autoclave
- Toiture en lambris 19 mm avec bâche
- Pvc 650gr/m<sup>2</sup> de couleur blanche
- Planches de rive (façade et arrière)
- Plancher en lambris
- Porte à gauche
- Trou à l'arrière du chalet pour passer les câbles électriques
- Partie avant chalet : 6500 x 2350 mm
- Partie arrière chalet : 6500 x 2350 mm
- Hauteur de côté chalet : 2450 cm
- 4 ouvertures de 1350 mm chacune
- 1 ouverture latérale de 1000 mm
- Largeur auvent : 1350 mm
- Hauteur auvent : 1900mm
- Largeur tablette : 400 mm
- Largeur porte : 850 mm
- Epaisseur du chalet plié : 570 mm
- Auvent latéral: 100,mm
- Vérins hydrauliques
- Option : coffret électrique fiche 32A CE bleue n 2 prises mono et armature d'éclairage. Modifiable : demande.

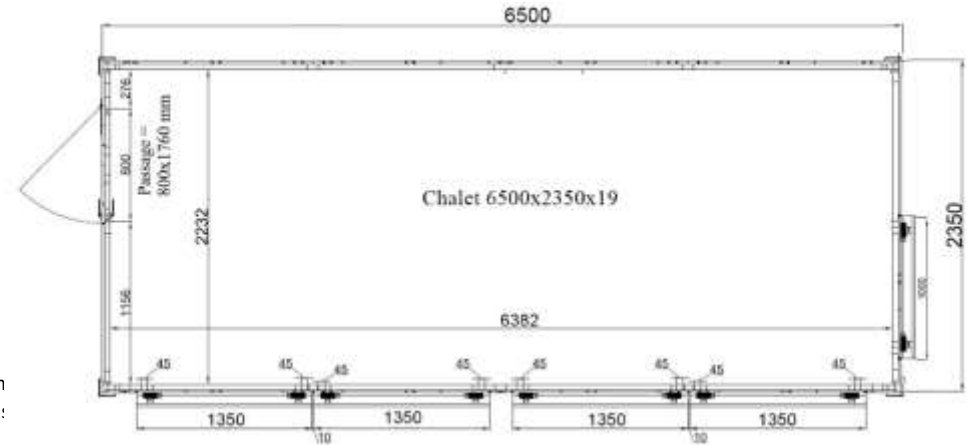

### Les +

Très grande surface de vente

Et un guichet latéral avec auvent ( caisse, autre utilisation.. )

Décos en option ( ex. sapinette lumineuse )



## CHALET TRADITIONNEL 5,14mx2,5m ( sur commande )

- **Façade** : 5,14m
- **Profondeur** : 2,5m
- **Hauteur coté** : 2,90m
- **Hauteur faîtière** : 3,90
- **Epaisseur structure** : 19 mm
- **Bois** : épicea
- **Traitement** : autoclave classe
- **Système de Montage** : non pliable
- **Plancher** : Lambris 19mm
- **Toiture Pointe**: démontable
- **Toiture périphérique** : pliable
- **Illumination** : ampoule blanc chaud



### Les +

Superbe chalet traditionnel des marchés de Noël de l'est. Grande surface d'exploitation et plateau d'accueil. Nombreux rangements. Décorations lumineuses intégrées.

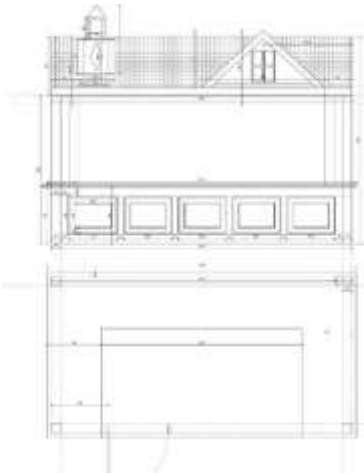

## CHALET DU PÈRE NOËL 4,5x4,5m – Ref CHACC-PN

- Chalet de 4,5x4,5m avec ouverture totale
- Intérieur entièrement décoré
- Façade avec sapinette et étoile lumineuse
- Sol en moquette rouge
- Trone du père Noël
- Cadeau
- Fausse cheminée;
- Décoration en sapinette illuminé
- Décorations en résines ( cerf, renne )
- Boite au lettre du père Noël.
- Lampe guigette
- 2 Sapin de 2m décorés et illuminés

LED  
light

PEFC





## CHALET VITRINE AVEC AUTOMATES

- Chalet de 3x2,35m
- Vitrine en plexiglass de 2650mmx2300mm.
- Décoration des frontons selon vos souhaits ( ici sapin illuminé ) + Cœur doré suspendu
- Décoration intérieure à thème.



## CHALET FORÊT ENCHANTÉE. REF : 33SAVIT-Forêt

- 1 Elan gris automate de 2mx1m
- 1 Renard de 1m
- 1 Renne brun automate de 2mx1m
- Végétation synthétique de type lierre suspendue
- Sol en gazon synthétique
- 2 Sapins synthétique de 2m décorés de boules roses et illuminé
- 2 Lanterne
- 4 Spots LED RGB au sol + néon sur le plafond

## CHALET FORÊT ENCHANTÉE. REF : 33SAVIT-Banquise

- 3 Pingouins automates de 1 à 1,5m
- 2 Sapins enneigés illuminés
- 5 blocs de glace artificielle
- 1 Télésiège avec un pingouin en résine
- Boule bleu de 30cm
- 4 Spots LED RGB au sol + néon sur le plafond

## CHALET VITRINE AVEC AUTOMATES

- Chalet de 3x2,35m
- Vitrine en plexiglass de 2650mmx2300mm.
- Décoration des frontons selon vos souhaits ( ici sapin illuminé ) + Cœur doré suspendu
- Décoration intérieure à thème.



## CHALET POLAIRE : 33SAVIT-Polaire

- 3 Ours polaire automatés dans des positions différentes
- 3 Blocs de glace artificielle
- 3 Sapins enneigés de 2m
- Ouatine neige
- Boule blanche de 30cm
- 4 Spots LED RGB au sol + néon sur le plafond

## CHALET CASSE NOISETTE : 33SAVIT-Soldat

- 2 Ours automatés de 1,5m
- 1 Tambours de 1m
- 1 Cadeaux en résine de 2m
- 2 Casse noisette trompetiste
- 1 Couronnes de 1,5m de diamètre illuminée et décorées
- 1 Sapin illuminés et décorés de 2m
- 4 Spots LED RGB au sol + néon sur le plafond

## GRAND CHALET RESTAURANT 12x10xh8m – Ref : CREST1

- Type de bois : épicéa
- Épaisseur lambris : 19 mm
- Épaisseur structure en bois : 40 mm
- Traitement autoclave
- Toiture en lambris 19 mm avec bâche
- Pvc 650gr/m<sup>2</sup> de couleur blanche
- Planches de rive (façade et arrière)
- Plancher en lambris
- Porte à gauche
- Trou à l'arrière du chalet pour passer les câbles électriques
- Largeur 12m
- Profondeur dont terrasse 10m
- Hauteur de côté chalet : 8 m
- 3 ouvertures de 130 cm chacune
- Escalier
- Salle de restauration à l'étage
- Mobilier de restauration
- Bar eu RDC

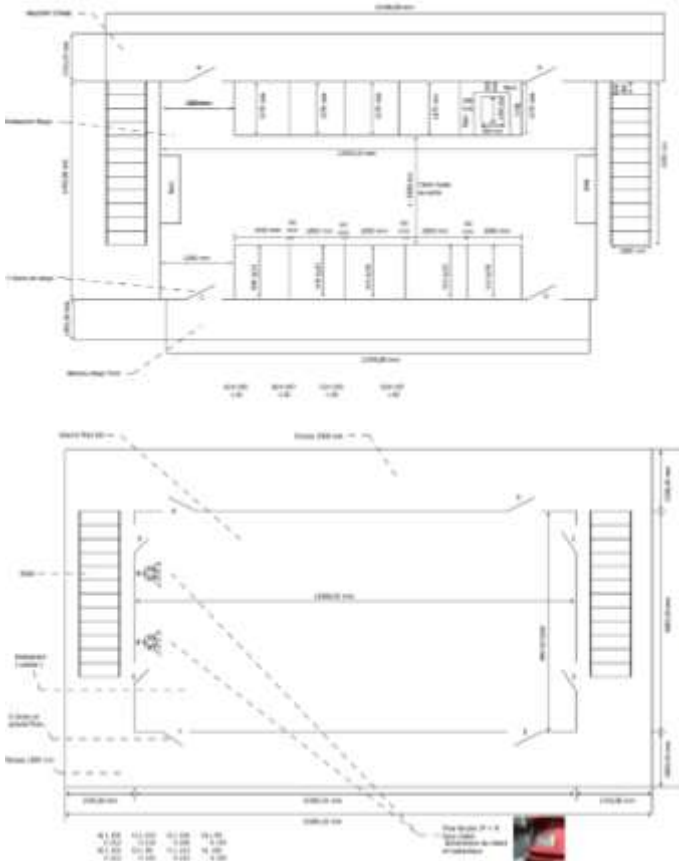



## GRAND CHALET RESTAURANT - 12x10xh8m - Ref : CREST2

- Type de bois : épicea
- Épaisseur lambris : 19 mm
- Épaisseur structure en bois : 40 mm
- Traitement autoclave
- Toiture en lambris 19 mm avec bâche
- Pvc 650gr/m<sup>2</sup> de couleur blanche
- Planches de rive (façade et arrière)
- Plancher en lambris
- Porte à gauche
- Trou à l'arrière du chalet pour passer les câbles électriques
- Largeur 12m
- Profondeur dont terrasse 10m
- Hauteur de côté chalet : 8 m
- 3 ouvertures de 130 cm chacune
- Escalier
- Salle de restauration à l'étage
- Mobilier de restauration
- Bar eu RDC

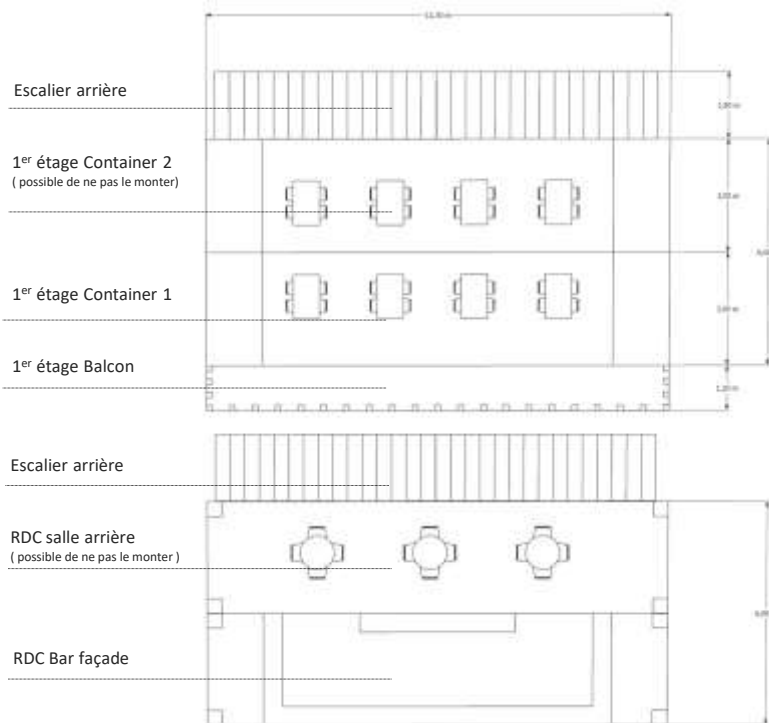



## GRAND CHALET RESTAURANT KING KONG 10x7,5x8m

- Ref: CRESTKK (disponible également sans le King Kong sur le toit)

- Type de bois : épicéa
  - Épaisseur lambris : 19 mm
  - Épaisseur structure en bois : 40 mm
  - Traitement autoclave
  - Toiture en lambris 19 mm avec bâche
  - Pvc 650gr/m<sup>2</sup> de couleur blanche
  - Planches de rive (façade et arrière)
  - Plancher en lambris
  - Porte à gauche
  - Trou à l'arrière du chalet pour passer les câbles électriques
  - Largeur 10m
  - Profondeur dont terrasse 7,5m
  - Hauteur de côté chalet : 8 m
  - Escalier
  - Salle de restauration à l'étage
  - Mobilier de restauration
  - 2 évier avec boiler
  - 7 Tireuses à bières
  - 6 Frigos
  - 6 Containers avec les escaliers
- RDC:
- bar façade
  - salles de stockage VIP Bureau
  - Terrasse arrière couverte
- 1<sup>er</sup> étage:
- Façade et balcon, toit dépliant
  - Bar intérieur 1 porte
  - 8 Tables, 16 Chaises, 8 Bancs
  - Plateau pour installation de déco sur le toit ( optionnel)



RDC Container 3 Terrasse

RDC Container 2 VIP

RDC Container 1  
Vente bar extérieur

1<sup>er</sup> étage Container 3

1<sup>er</sup> étage Container 2

1<sup>er</sup> étage Container 1

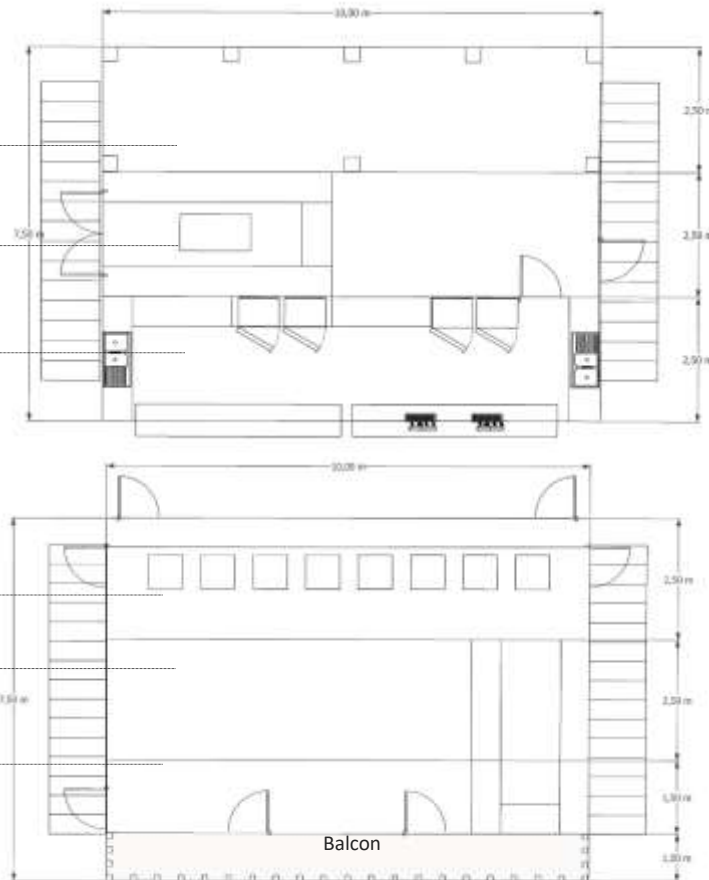



# GRAND CHALET DE VENTE DE 10m

Ref: CBAR1



- Type de bois : épicéa
- Épaisseur lambris : 19 mm
- Épaisseur structure en bois : 40 mm
- Traitement autoclave classe 3
- Coffret électrique 63A avec mono et tri.
- Plancher de nivellement
- Transport 1 semi ( toit repliable )
- Largeur 10m
- Hauteur à la pointe : 6m
- Hauteur de côté chalet : 3 m
- Profondeur : 2,5m
- Grande surface de vente
- Mobilier de restauration
- 2 éviers avec boiler

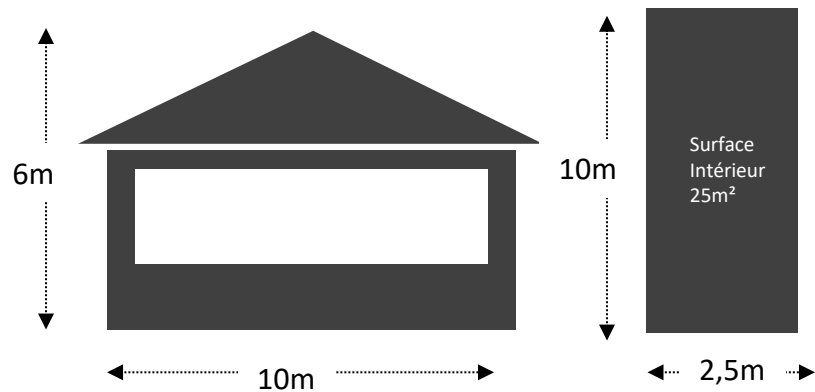

## MAGNIFIQUE CHALET TRADITIONNEL 2 ÉTAGES 6X2,5m. Ref: CBAR2

- **Façade :** 6m
- **Profondeur :** 2,5m
- **Hauteur coté :** 2,90m
- **Hauteur :** 8m
- **Épaisseur structure :** 19 mm
- **Bois :** épicea
- **Traitement :** autoclave classe 3
- **Système de Montage :** pliable/démontable
- **Plancher :** Lambris 19mm
- **Toiture Pointe :** démontable
- **Toiture périphérique :** pliable
- **Illumination :** ampoule blanc chaud
- **Équipement :** horeca ( eau, évier, évacuation )
- **Illumination :** 500 ampoules LED blanc chaud
- **Finition :** Ornements en ferronnerie, bacs à fleurs
- **Option :** enseigne personnalisable
- **Électricité :** Coffret électrique 63A avec répartition par zone. Nombreuses prises mono et tri



## CHALET RESTAURANT DÉCORS BRIQUE

Ref : CBAR3

Tour de Noël

RDC: aménagement du Bar et/ou de la restauration

R+1 : Sapin cadeau lumineux de 8m de hauteur. 10000 LED.

Option : barbecue intérieur. frigo, congélateur, évier, hotte... tout le matériel nécessaire à son exploitation

Option Enseigne, enseigne lumineuse, décoration, mobilier

- **Chalet Restaurant décors brique:** H 6,8 m
- **Emprise au sol :** 12,4x8 + 10,5x3,05m
- **Espace intérieur:** 131m<sup>2</sup>
- **Aménagement :** Arrivée d'eau, Coffret électrique selon vos besoin ( 63A ), Nombreuses prises électriques ( 32A, 16A )
- Entièrement démontable
- **Transport:** 2 semi-remorques
- **Poids :** 10000kg. ( 100kg/m<sup>2</sup> )

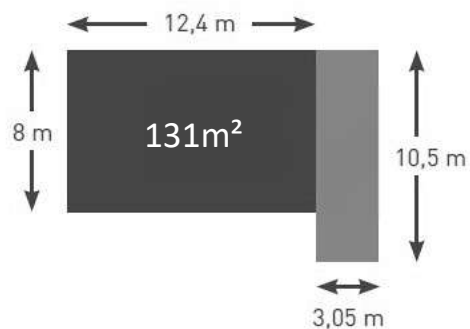



## CHALET BAR HORECA 4X2m Ref: CBAR4

- **Façade :** 4m
- **Profondeur :** 2m
- **Hauteur coté :** 2,90m
- **Hauteur faîtière :** 3,90
- **Epaisseur structure :** 19 mm
- **Bois :** épicéa
- **Traitement :** autoclave classe
- **Système de Montage :** non pliable
- **Plancher :** Lambris 19mm
- **Toiture Pointe :** démontable
- **Toiture périphérique :** pliable
- **Illumination :** ampoule blanc chaud

### Les +

Superbe chalet traditionnel ouvert sur les 4 faces pour une grande surface de vente

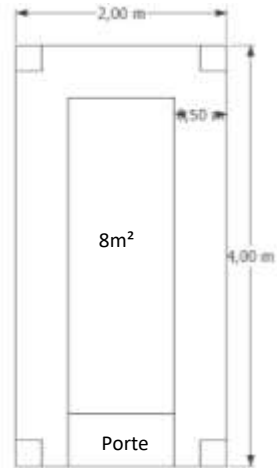
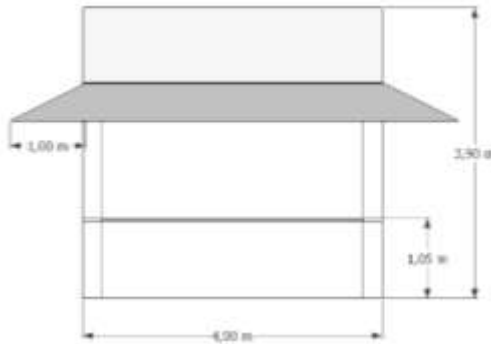

## EXTENSION HEXAGONALE COUVERTE

Ref : CEXT1

- **Extension hexagonale couverte** : H3m.
- **Emprise au sol** : 5,15mx4,60m.
- **Espace intérieur**: 17m<sup>2</sup>
- **Aménagement** : aménagement de mange debout ou de surface de vente
- **Finition** : Effet de style sur les boiseries
- 7 fenêtres + 1 porte

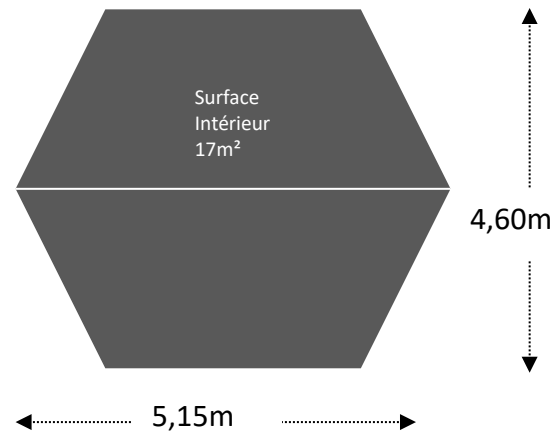

## BRASERO A MARSHMALLOW- 2,5x1,2m

Ref : MARSH

- Type de bois : épicéa
- Épaisseur lambris : 19 mm
- Épaisseur structure en bois : 40 mm
- Traitement autoclave classe 3
- Foyer pour Brasero
- Grille de cuisson
- Toiture en Zinc





## CHALET RESTAURANT MAXI 39mx18mx14m – Ref : CREST MAXI

- Type de bois : épicéa
- Épaisseur lambris : 19 mm
- Épaisseur structure en bois : 40 mm
- Traitement autoclave
- Toiture en lambris 19 mm avec bâche
- Pvc 650gr/m<sup>2</sup> de couleur blanche
- Planches de rive (façade et arrière)
- Plancher en lambris
- Nombreux accès
- L 39x l 18x h14m
- Hauteur pyramide : 14 m
- Salle de restauration à l'étage
- Mobilier de restauration
- Bar/ Cellule commerciale/Bureau
- Mobilier bois
- **350m<sup>2</sup> au RDC pour 800 personnes**
- **271m<sup>2</sup> au 1<sup>er</sup> étage pour 400 personnes**



### Les +

Le chalet Maxi est adaptable selon vos espaces.

Il est composé de plusieurs parties séparables

Chalet créant un véritable village à lui tout seul, avec ses animations et sa pyramide donnant sur les 2 niveaux

Très grande capacité d'accueil



**CHALET RESTAURANT MAXI 39mx18mX14m**  
- Ref : CREST MAXI

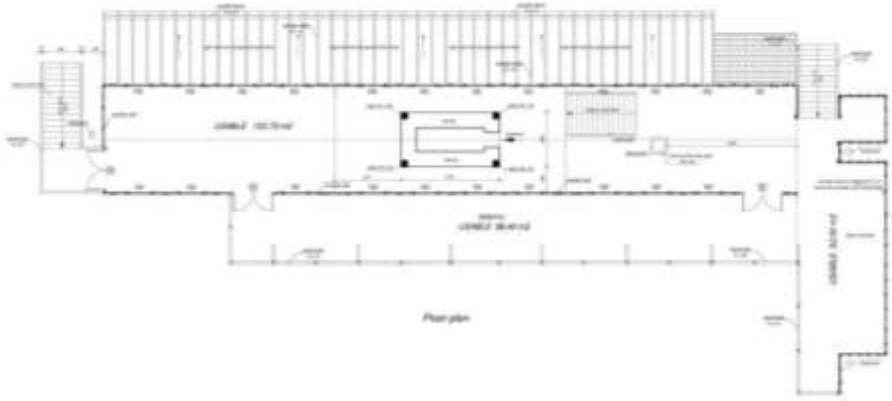
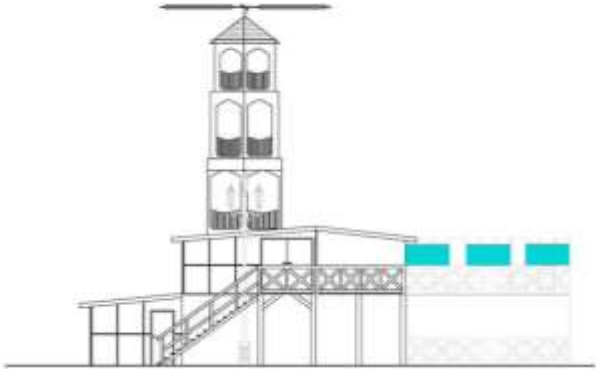



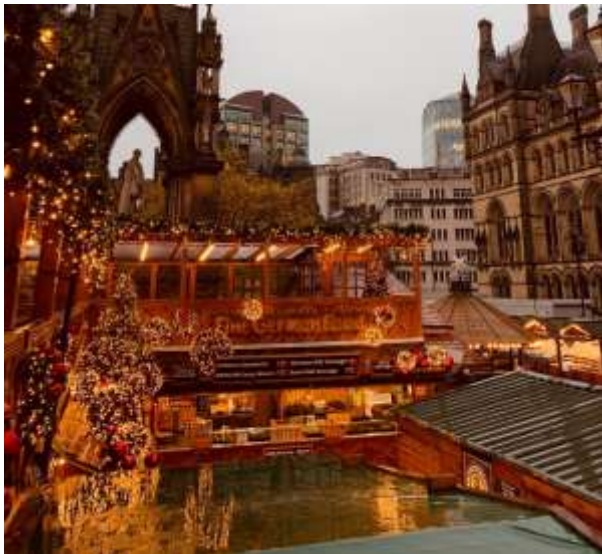

## CARPORT 4,5x2,5m. Ref : CPORT

- **Façade** : 4m50
- **Profondeur Tonnelle**: 2m50
- **Hauteur coté** : 2m08 à partir du plancher (2m18 à partir du sol)
- **Hauteur faîtière** : 2m50
- **Epaisseur structure** : 40 mm
- **Bois** : épicéa
- **Poids** : 400kg
- **Traitement** : autoclave classe 3
- **Système de Montage** : non pliable
- **Plancher** : Lambris 19mm
- **Toiture** : lambris 19mm avec bâche Pvc 650gr/m<sup>2</sup> de couleur blanche



### Les +

Le carport vous permet de créer un espace couvert pour les visiteurs.

Utiliser seul comme terrasse couverte ( mobilier possible dessous ) ou devant un chalet pour créer un auvent.



# PYRAMIDES DE NOËL

La pyramide de Noël fait partie des décorations traditionnelles en Allemagne.

Elle a la forme d'un carrousel en bois avec un ou plusieurs étages et grâce à la chaleur dégagée des bougies l'hélice et les personnages prennent vie.

A elles seules les pyramides créent l'attraction de votre marché de Noël. Ces structures accueil bar et restaurants ( pour les double étages )

Aujourd'hui elle constitue élément central des plus grands marchés de Noël.



## PYRAMIDE DE 12M DE HAUTEUR – Ref : PYR12/1

Pyramide animée de 12 m de hauteur avec sa partie horeca  
 (Option : barbecue intérieur. frigo, congélateur, évier, hotte... tout le matériel nécessaire à son exploitation )

- Hauteur : 12m
- Largeur: 6m
- Longueur: 5,40m
- 3 Etages illuminés

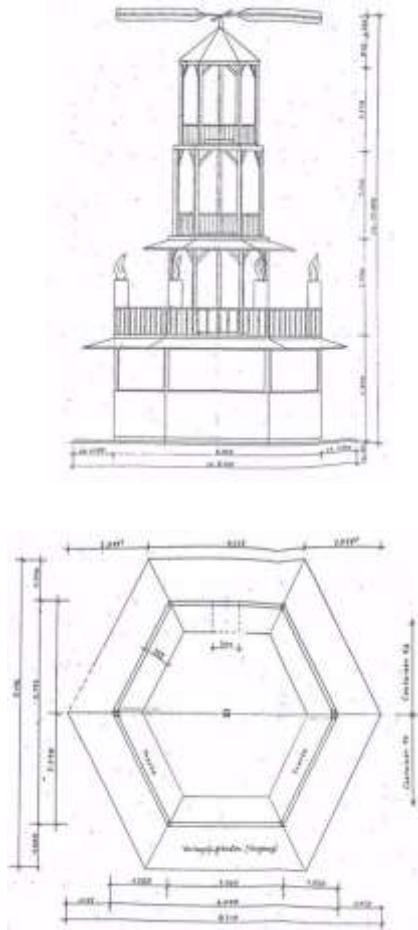

## PYRAMIDE DE 12M DE HAUTEUR – Ref : PYR12/2

Pyramide animée de 12 m de hauteur avec sa partie horeca avec ornementation, moulures claires – pales arrondies  
(Option : barbecue intérieur, frigo, congélateur, évier, hotte... tout le matériel nécessaire à son exploitation )

- Hauteur : 12m
- Largeur: 6m
- Longueur: 5,40m
- 4 Etages illuminés

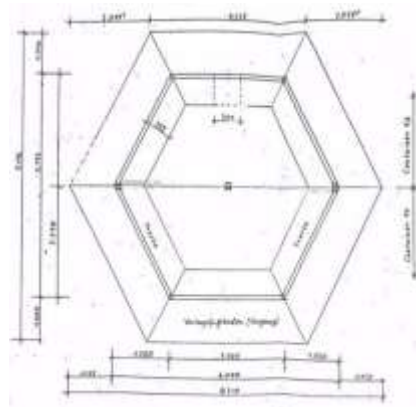
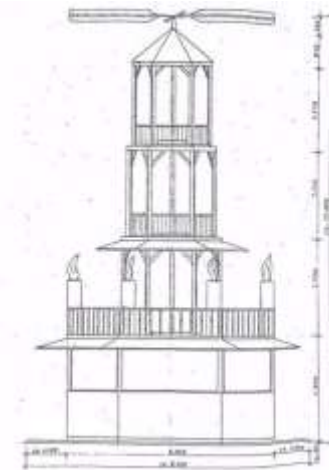

## PYRAMIDE DE 12M DE HAUTEUR 3 étages Ref : PYR12/3 – PYR12/4

Pyramide animée de 12 m de hauteur avec sa partie horeca

Option : barbecue intérieur, frigo, congélateur, évier, hotte... tout le matériel nécessaire à son exploitation

Option Enseigne lumineuse ( Pyramide de Noël, Vin Chaud, Sucrés, Salés, ... ); Décos aux étages : Casse noisette, Etoile..

Rambardes stylisées avec ferronnerie ornementale centrale.



- **Pyramide** : H 12,32m
- **Largeur sol** : 5,10 x 6m
- **Plan de travail**: H 105cm
- **R+4 Etages** illuminés. 800 ampoules LED 2W blanc chaud
- **Aménagement** : arrivée d'eau, évier, chauffe-eau, Coffret électrique selon vos besoin ( 63A ), Nombreuses prises électriques ( 32A, 16A ).. Configurable
- **12 hélices motorisés** de 3m avec ampoules LED intégrées
- Toit repliable
- **Transport**: 2 semi-remorques
- **Poids** : 12000kg ( 333kg/m<sup>2</sup> )

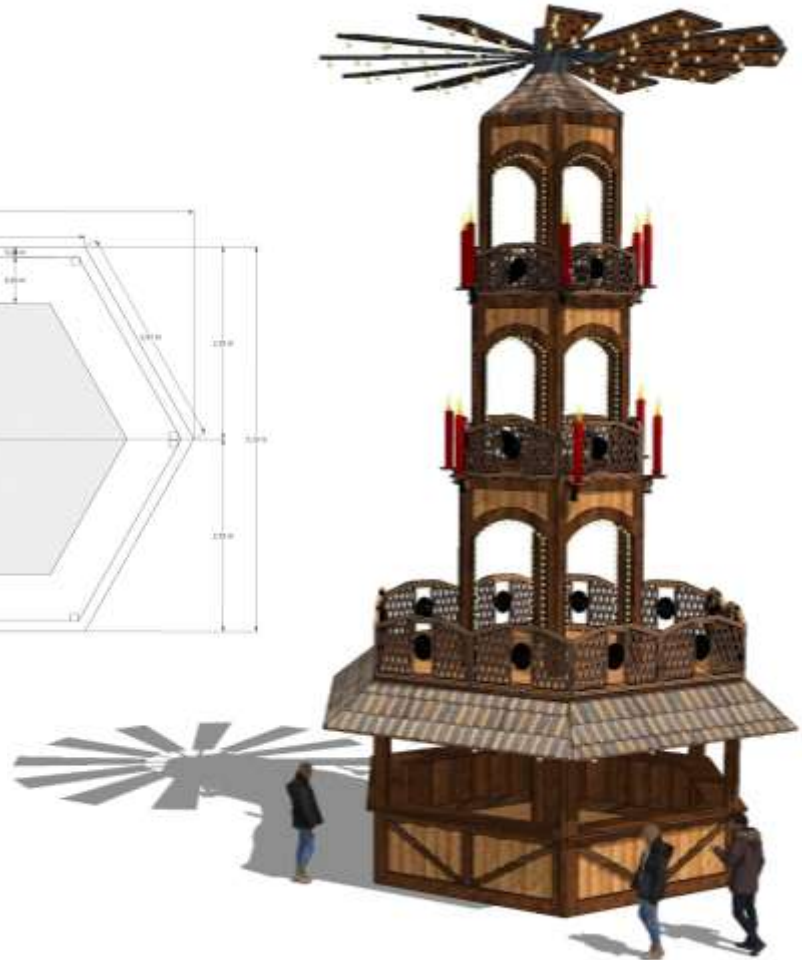
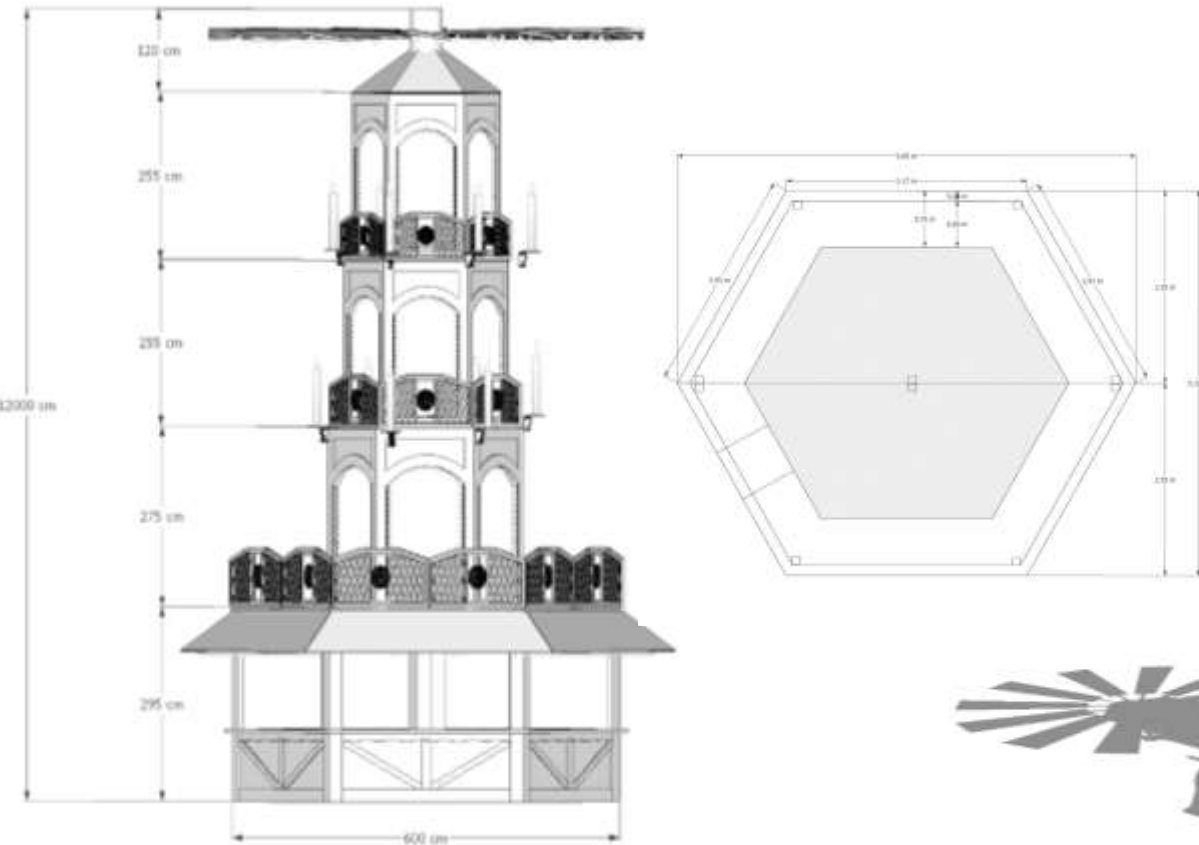



## TOUR DE NOËL PYRAMIDE EIFFEL

Ref : PYR TEF TOUR EIFFEL

Tour de Noël

RDC : aménagement du Bar et/ou de la restauration

R+1/r+2 : Espace pouvant être décorer ( Casse noisette, père Noël, traîneau, étoiles.. )

Option : barbecue intérieur. frigo, congélateur, évier, hotte... tout le matériel nécessaire à son exploitation

Option Enseigne lumineuse , décoration

Véritable décoration traditionnelle allemande

- **Tour carrousel** : H 10m
- **Emprise au sol** : 6,7x5,8m
- **Plan de travail** : H 105cm
- **Aménagement** : arrivée d'eau. Coffret électrique selon vos besoin ( 63A ),  
Nombreuses prises électriques ( 32A, 16A )
- Toit repliable
- **Transport** : 2 semi-remorques
- **Poids** : 9000kg. ( 270kg/m<sup>2</sup> )

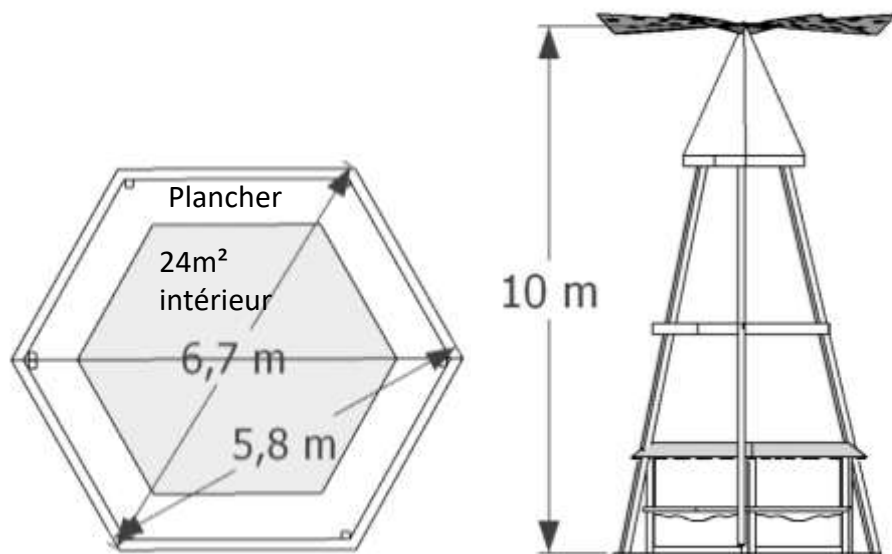



## TOUR CARROUSEL

Ref : PYRCAR

Tour de Noël avec carrousel.

RDC: aménagement du Bar et/ou de la restauration

R+1: Espace pouvant être décorer ( Casse noisette, père Noël, traineau, étoiles.. )

Option : barbecue intérieur. frigo, congélateur, évier, hotte... tout le matériel nécessaire à son exploitation

Option Enseigne lumineuse , décoration

Rambardes stylisées en croisillon peinture blanche thermolaquée

Véritable chevaux peint à la main de carrousel motorisé.

LED  
light

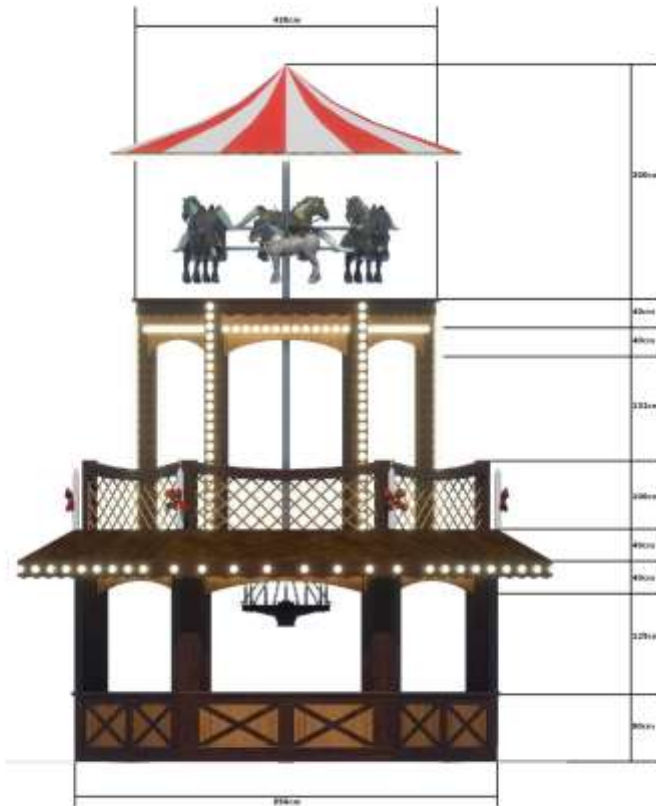

- **Tour carrousel:** H 9m
- **Emprise au sol :** 5,5x6m
- **Plan de travail:** H 105cm ou H 90cm
- **R+1 Etages** illuminés. 300 ampoules LED 2W blanc chaud
- **Aménagement :** arrivée d'eau, évier, chauffe-eau, Coffret électrique selon vos besoin ( 63A ), Nombreuses prises électriques ( 32A, 16A ).. Configurable
- Toit repliable
- Plancher périphérique amovible
- **Transport:** 1 semi-remorque
- **Poids :** 6000kg. ( 1800kg/m<sup>2</sup> )





## PYRAMIDE ALSACIENNE DE 15M DE HAUTEUR – Ref : PYR15/1

D'une hauteur minimum de 15m, la pyramide présente de nombreuses caractéristiques qui en font son charme. En son sommet une hélice tournante, les pâles tournent et créent un jeu d'ombre et de lumière enchanteur

Toute sa surface est habillée en bois, tuiles et plancher. Le bois est issu de filière respectant l'environnement;

Une surface au sol de 100 m<sup>2</sup>

Une terrasse en hauteur surplombant le public de 100 m<sup>2</sup> également

Elle prend la forme d'un carrousel en bois, telle une crèche tournante à plusieurs étages 4 plateaux de décoration, chacun d'eux étant muni de 3 figurines tournantes

Un minimum de 2000 ampoules décoratives.

- Hauteur : +15m
- Largeur: 10m
- Longueur: 10m

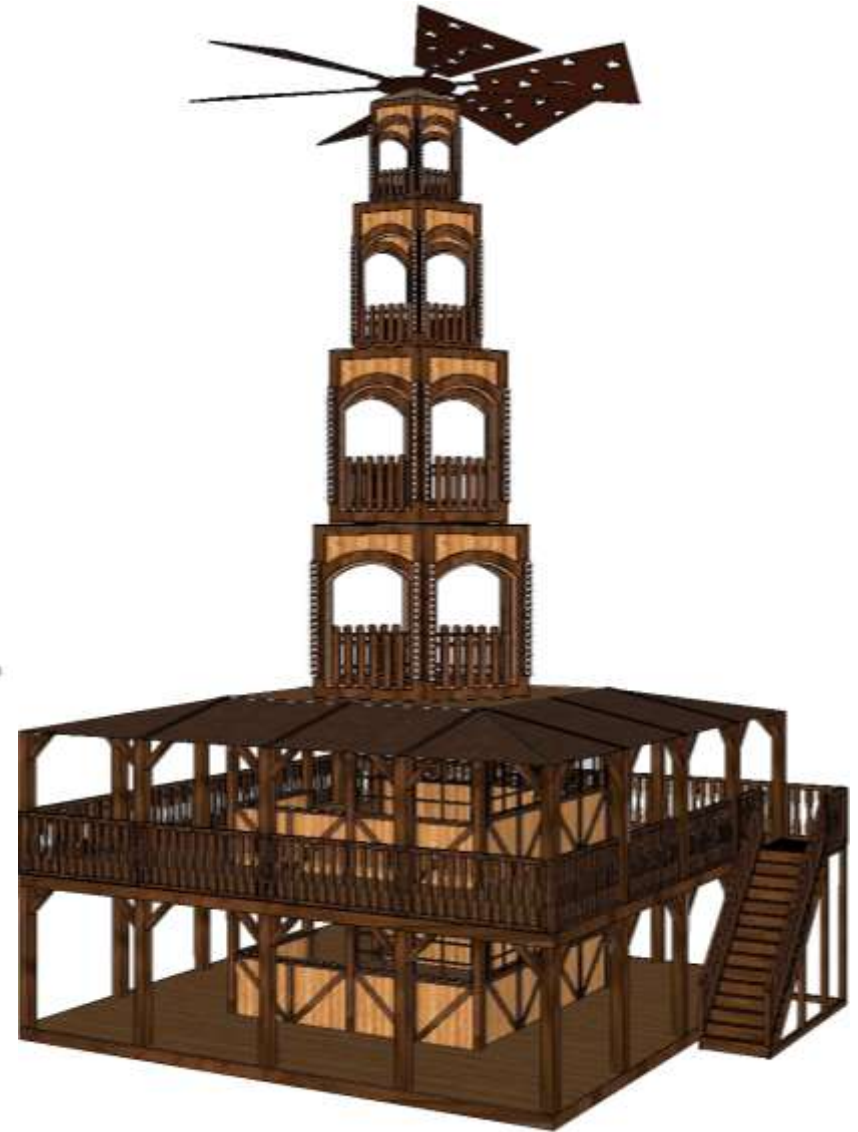
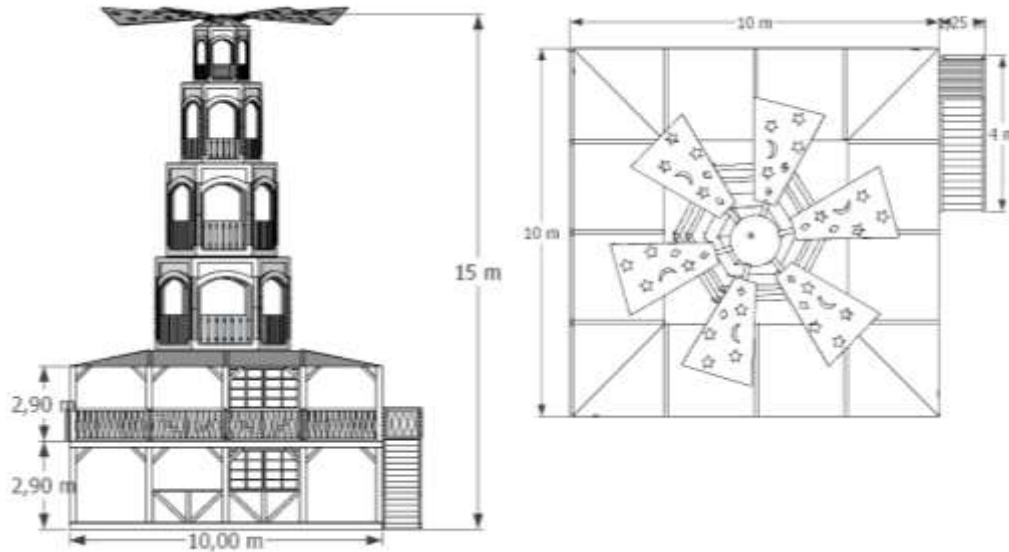



## PYRAMIDE DE 15M DE HAUTEUR A HÉLICES BLANCHES

Ref : PYR15/2

D'une hauteur minimum de 15m, la pyramide présente de nombreuses caractéristiques qui en fait son charme. En son sommet une hélice tournante, les pâles tournent et créent un jeu d'ombre et de lumière enchanteur

Toute sa surface est habillée en bois, tuiles et plancher. Le bois est issu de filière respectant l'environnement;

Une surface au sol de 100 m<sup>2</sup>

Une terrasse en hauteur surplombant le public de 100 m<sup>2</sup> également

Elle prend la forme d'un carrousel en bois, telle une crèche tournante à plusieurs étages 4 plateaux de décoration, chacun d'eux étant muni de 3 figurines tournantes

Un minimum de 2000 ampoules décoratives.

- **Hauteur** : +15m
- **Largeur**: 10m
- **Longueur**: 10m

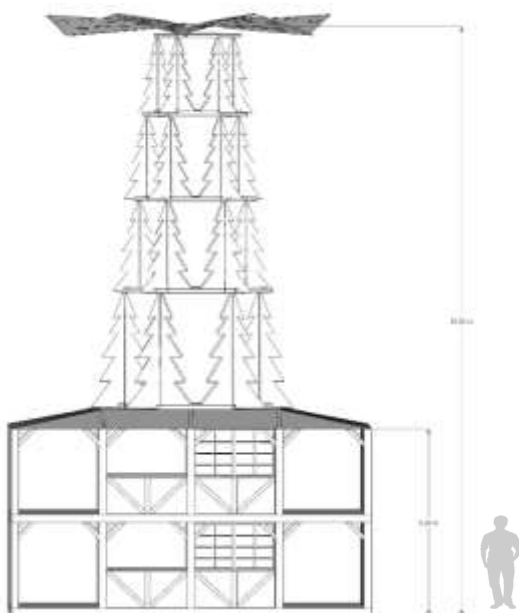



## PYRAMIDE DE 12M DE HAUTEUR AVEC ROOFTOP ( sur commande )



Pyramide animée de 12 m de hauteur avec sa partie horeca

**Rooftop :** Terrasse au premier étage. Escalier en bois de 3m x 1,2m menant au Rooftop.

Permet une vingtaine de personnes au premier étage.

Option : barbecue intérieur. frigo, congélateur, évier, hotte... tout le matériel nécessaire à son exploitation

Option Enseigne lumineuse ( Pyramide de Noël, Vin Chaud, Sucrés, Salés, ... ); Décos aux étages : Casse noisette, Etoile..

- Hauteur : 12m
- Largeur sol : 5,4x6,10m
- Escalier: 3 m
- 1<sup>er</sup> étage : h 3m
- R+3 Etages illuminés. 600 ampoules LED 2W blanc chaud
- Volet roulant motorisé sur les 6 côtés
- Structure de l'escalier refermable pour stockage
- Aménagement : arrivée d'eau, évier, chauffe-eau, Coffret électrique selon vos besoin ( 63A ), Nombreuses prises électriques ( 32A, 16A ).. Configurable
- 12 hélices motorisés de 3m avec ampoules LED intégrées
- Poids 11000k ( 343kg/m<sup>2</sup> )

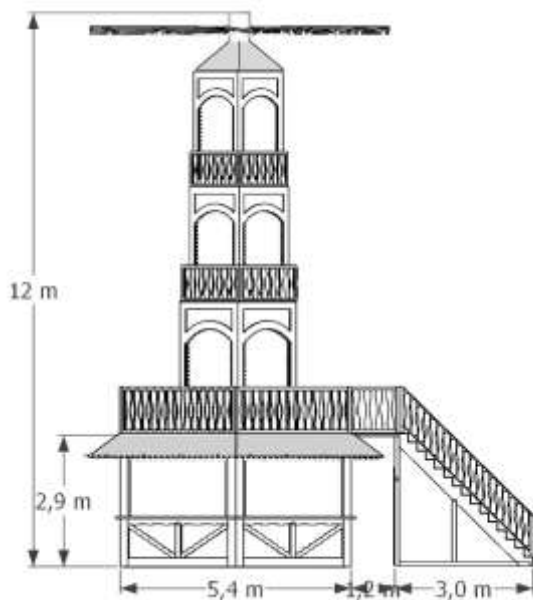

Zone de stockage  
fermée  
sous l'escalier

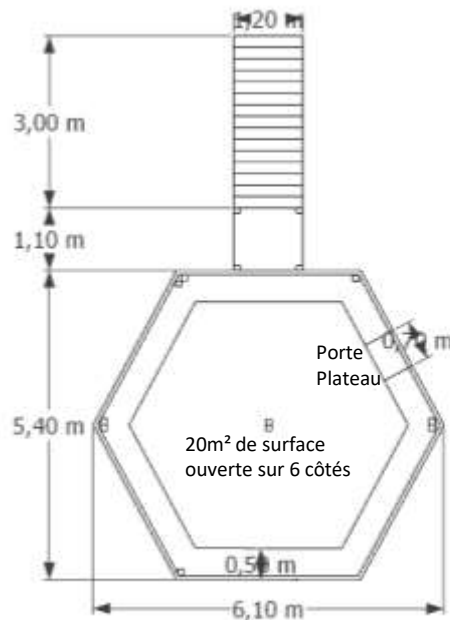



## PYRAMIDE DE 14M DE HAUTEUR ( sur commande )

Pyramide animée de 14 m de hauteur avec sa partie horeca

Option : barbecue intérieur, frigo, congélateur, évier, hotte... tout le matériel nécessaire à son exploitation

Option Enseigne lumineuse ( Pyramide de Noël, Vin Chaud, Sucrés, Salés, ... ); Décos aux étages : Casse noisette, Etoile..

Rambardes stylisées avec ferronnerie ornementale centrale.

- **Pyramide** : H 14m
- **Largeur sol** : 5,4x6m
- **Plan de travail**: H 105cm
- **R+4 Etages** illuminés. 800 ampoules LED 2W blanc chaud
- **Aménagement** : arrivée d'eau, évier, chauffe-eau, Coffret électrique selon vos besoin ( 63A ), Nombreuses prises électriques ( 32A, 16A ).. Configurable
- **12 hélices motorisées** de 3m avec ampoules LED intégrées
- Toit repliable
- **Transport**: 2 semi-remorques
- **Poids** : 12000kg. ( 333kg/m<sup>2</sup> )

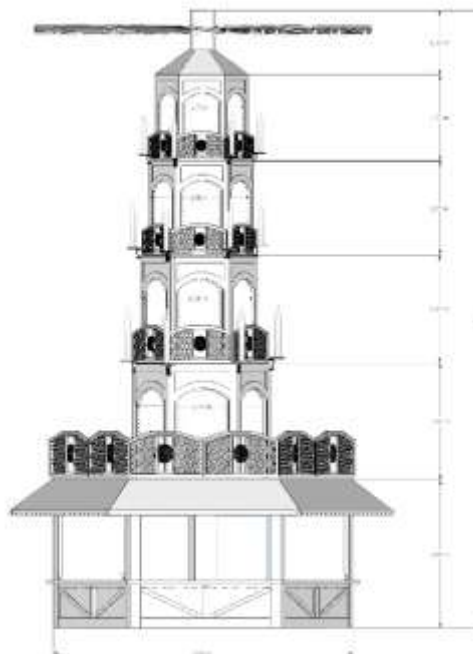

## PYRAMIDE DE 12M DE HAUTEUR 3 étages Base 8m ( sur commande )



Pyramide animée de 12 m de hauteur avec sa partie horeca

Option : barbecue intérieur, frigo, congélateur, évier, hotte... tout le matériel nécessaire à son exploitation

Option Enseigne lumineuse ( Pyramide de Noël, Vin Chaud, Sucrés, Salés, ... ); Décos aux étages : Casse noisette, Etoile..

Rambardes stylisées avec ferronnerie ornementale centrale.

- **Pyramide** : H 12,32m
- **Largeur sol** : 5,10 x 6m
- **Plan de travail**: H 105cm
- **R+4 Etages** illuminés. 800 ampoules LED 2W blanc chaud
- **Aménagement** : arrivée d'eau, évier, chauffe-eau, Coffret électrique selon vos besoin ( 63A ), Nombreuses prises électriques ( 32A, 16A ).. Configurable
- **12 hélices motorisés** de 3m avec ampoules LED intégrées
- Toit repliable
- Volets roulant motorisés
- **Transport**: 2 semi-remorques
- **Poids** : 12000kg. ( 333kg/m<sup>2</sup> )



**PYRAMIDE DE 12M DE HAUTEUR 3 étages**  
 ( sur commande )

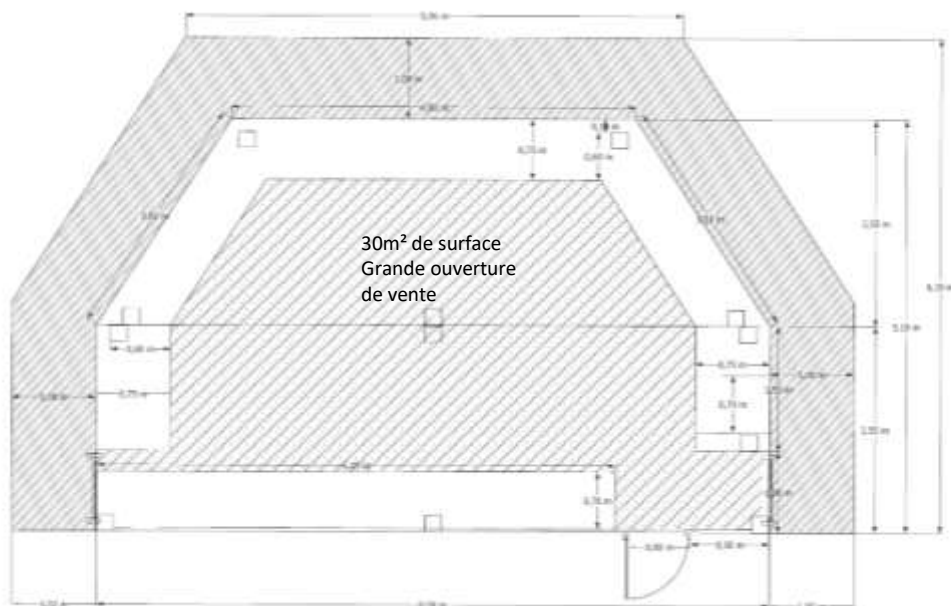
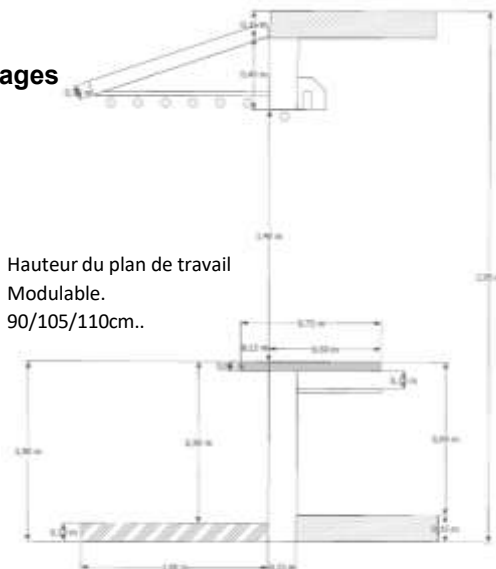

Les +

Constructeur, Chalet Event  
 Propose du sur mesure selon  
 Vos besoins.  
 Tout est modifiable en  
 relation avec le bureau  
 d'étude intégré.

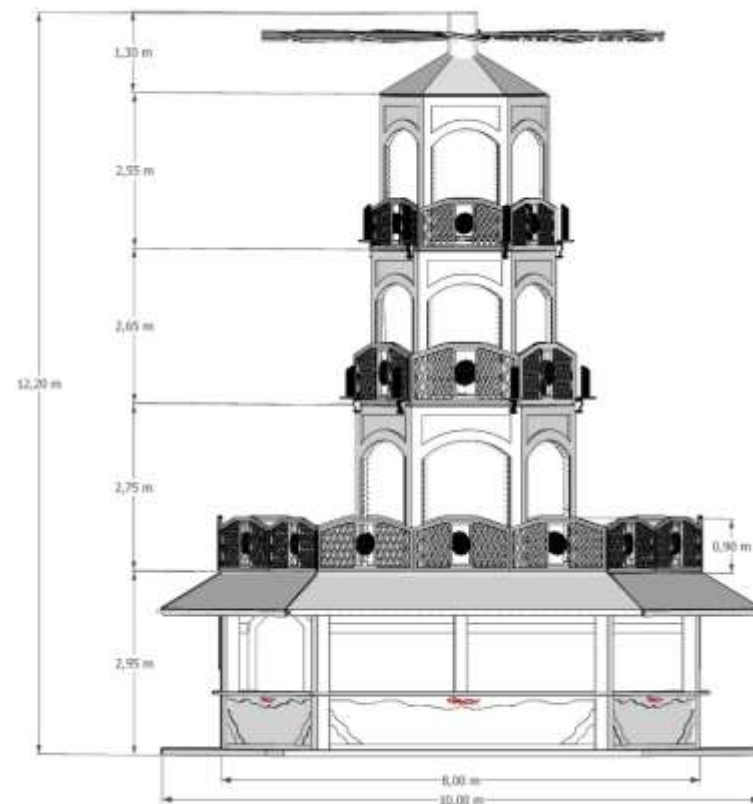



## PYRAMIDE DE 12M DE HAUTEUR 1 étage ( sur commande )



Pyramide animée de 7 m de hauteur avec sa partie horeca

Option : barbecue intérieur, frigo, congélateur, évier, hotte... tout le matériel nécessaire à son exploitation

Option Enseigne lumineuse ( Pyramide de Noël, Vin Chaud, Sucrés, Salés, ... ); Décos aux étages : Casse noisette, Etoile..

Rambardes stylisées avec ferronnerie ornementale centrale.

- **Pyramide** : H 7m
- **Largeur sol** : 5,10 x 6m
- **Plan de travail**: H 105cm
- **R+4 Etages** illuminés. 400 ampoules LED 2W blanc chaud
- **Aménagement** : arrivée d'eau, évier, chauffe-eau, Coffret électrique selon vos besoins ( 63A ), Nombreuses prises électriques ( 32A, 16A ).. Configurable
- **12 hélices motorisés** de 3m avec ampoules LED intégrées
- Toit repliable
- **Transport**: 1 semi-remorques
- **Poids** : 6000kg. ( 150kg/m<sup>2</sup> )

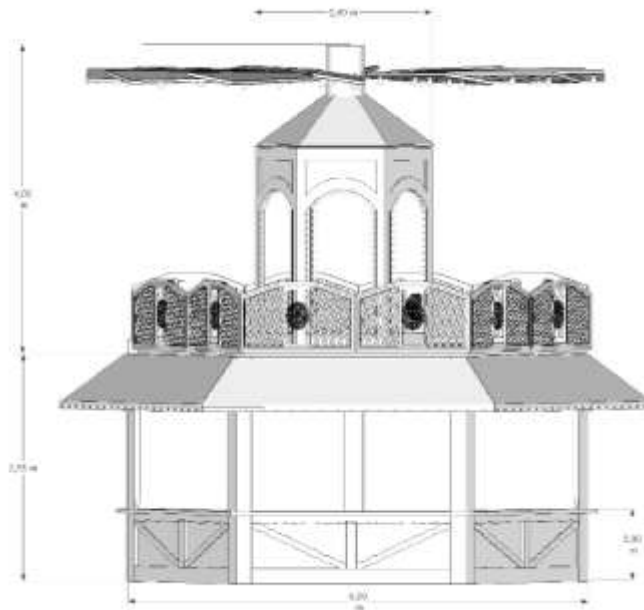

## PYRAMIDE DE 14M DE HAUTEUR 4 ETAGE AVEC RESERVE ET EXTENSION ( sur commande )

Pyramide animée de 14 m de hauteur avec réserve et extension

Option : barbecue intérieur, frigo, congélateur, évier, hotte... tout le matériel nécessaire à son exploitation

Option Enseigne lumineuse ( Pyramide de Noël, Vin Chaud, Sucrés, Salés, ... ) ; Décos aux étages : Casse noisette, Etoile..

Rambardes stylisées avec ferronnerie ornementale centrale.

RDC : Bar et/ou restauration

R+1 : stockage

R2,R3,R4 : Illumination avec plateau tournant pouvant accueillir de la décoration ( casse noisette, étoile.. )



- **Pyramide** : H 14m
- **Largeur sol** : 5,10 x 6m + 1m de plancher + extension : 4x4m.
- **Plan de travail** : H 105cm ( existe en 90cm )
- **R+4 Etages** illuminés. 900 ampoules LED 2W blanc chaud
- **Aménagement** : arrivée d'eau, évier, chauffe-eau, Coffret électrique selon vos besoin ( 63A ), Nombreuses prises électriques ( 32A, 16A ).. Configurable
- **12 hélices motorisés** de 3m avec ampoules LED intégrées
- Toit repliable
- **Transport** : 2 semi-remorques
- **Poids** : 14000kg. ( 333kg/m<sup>2</sup> )

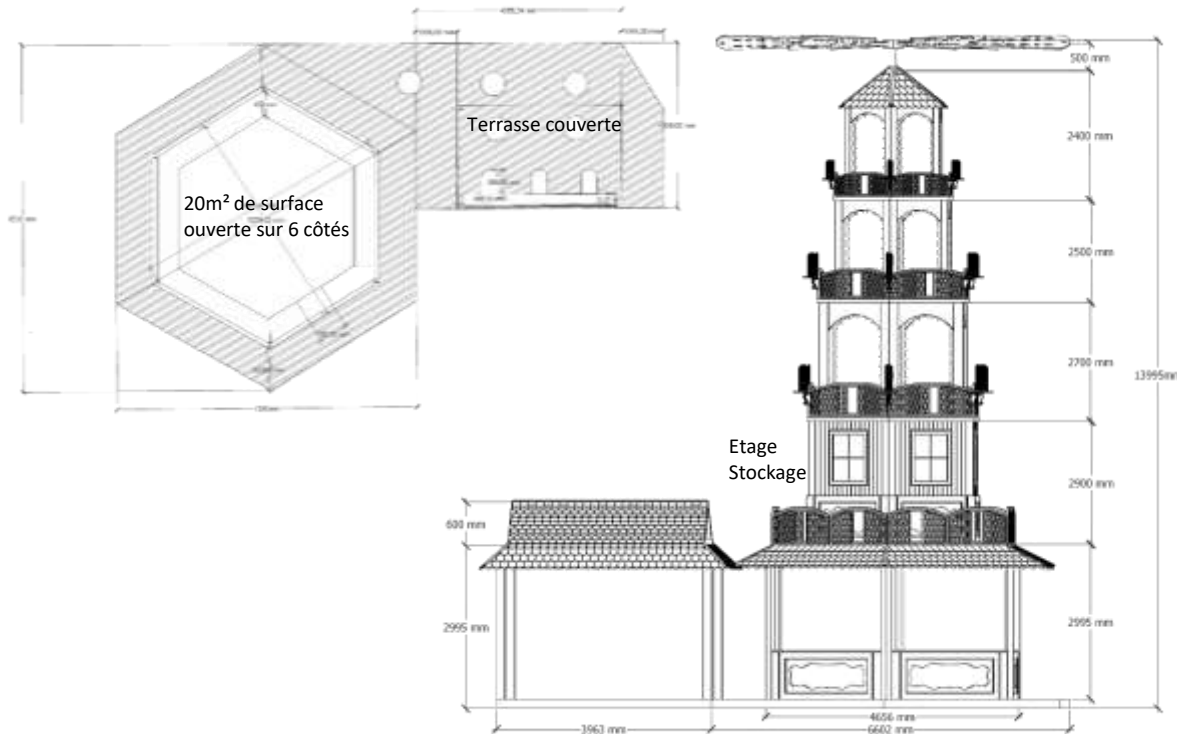



## CHALET AVEC SAPIN ILLUMINÉ – Ref: CSP1 –CSP2

Très bel ensemble offrant un espace d'animation ( restauration, distribution, infos, commerce ) avec un très grand sapin décoratif sur le toit.

Le tout s'élevant à plus de 14m de hauteur.

- **Hauteur** : 14m
- **Largeur**: 6m
- **Longueur**: 6m

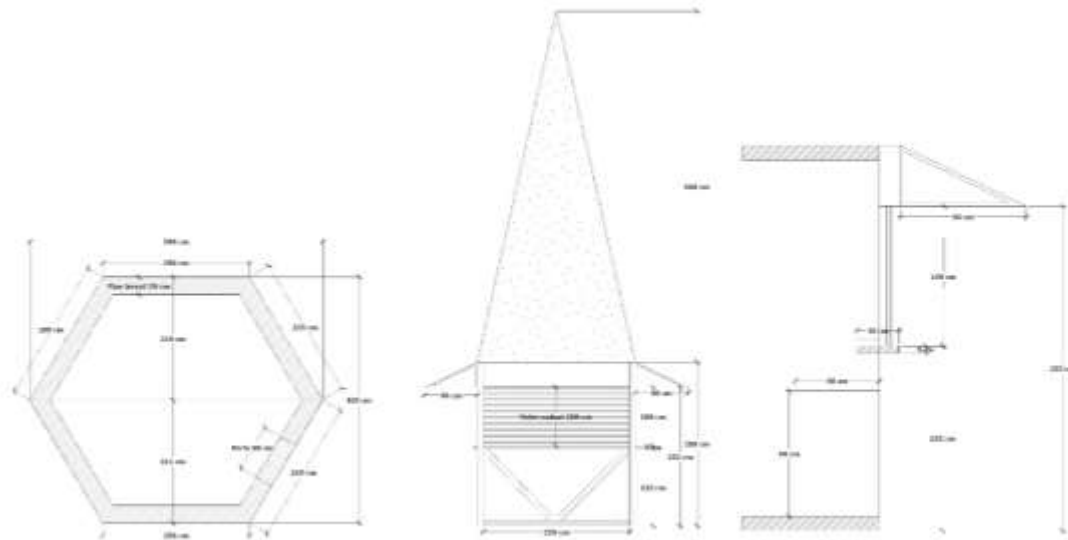

## CHALET AVEC TOUR CADEAU – Ref: CSP 1&2 AVEC OPTION TOUR CADEAU

Très bel ensemble offrant un espace d'animation ( restauration, distribution, infos, commerce ) avec un très grand sapin décoratif sur le toit.

Le tout s'élevant à plus de 14m de hauteur.

- Hauteur : 11M
- Largeur: 6mx5,4

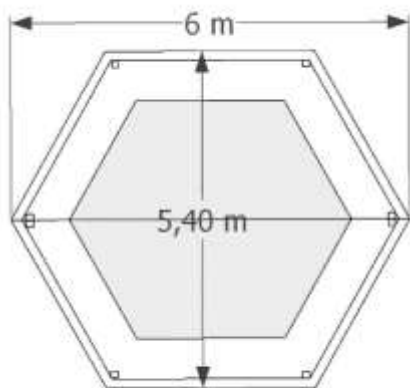
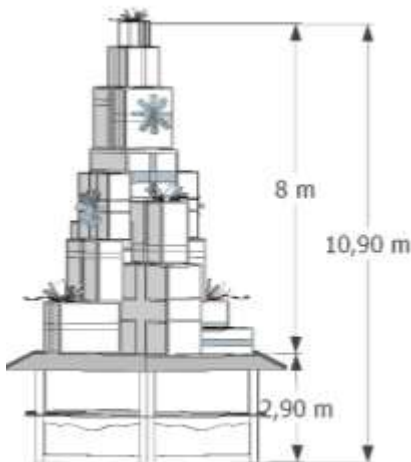



## BAR PAGODE AVEC ROOFTOP ( sur commande )

Bar pagode de style Newport. Bord de mer.

RDC: aménagement du Bar et du Snacking.

R+1: Espace client avec rambarde mange debout / porte verre.

Option : barbecue intérieur. frigo, congélateur, évier, hotte... tout le matériel nécessaire à son exploitation

Option Enseigne lumineuse , décoration

Rambardes stylisées en croisillon peinture blanche thermolaquée

- **Pyramide** : H 12,32m
- **Emprise au sol** : 8,75mx 6,8m
- **Plan de travail**: H 105cm
- **R+1 Etages** illuminés. 800 ampoules LED 2W blanc chaud
- **Aménagement** : arrivée d'eau, évier, chauffe-eau, Coffret électrique selon son besoin ( 63A ), Nombreuses prises électriques ( 32A, 16A ).. Configurable
- Toit repliable
- Plancher structure aluminium amovible
- Escalier en colimaçon blanc peinture thermolaquée
- **Transport**: 2 semi-remorques
- **Poids** : 13000kg. ( 270kg/m<sup>2</sup> )

LED  
light







## ARCHE & ACCESSOIRES

Avec Chalet event, vous avez une solution complète pour vos décors événementiels de Noël.

Découvrez notre grandiose Arche d'entrée, qui marquera dès l'entrée votre marché ainsi q'un ensemble d'accessoires permettant de compléter vos décors.



## ARCHE D'ENTRÉE – Ref : ARCH

- Chalet : 2,45x2,45xh2,5m
- Arche centrale: 6m de largeur
- Sapins: Hauteur 5m



### Les +

Donnez dès l'accueil une dimension magique à votre marché de Noël grâce à nos Arches d'entrée du public.

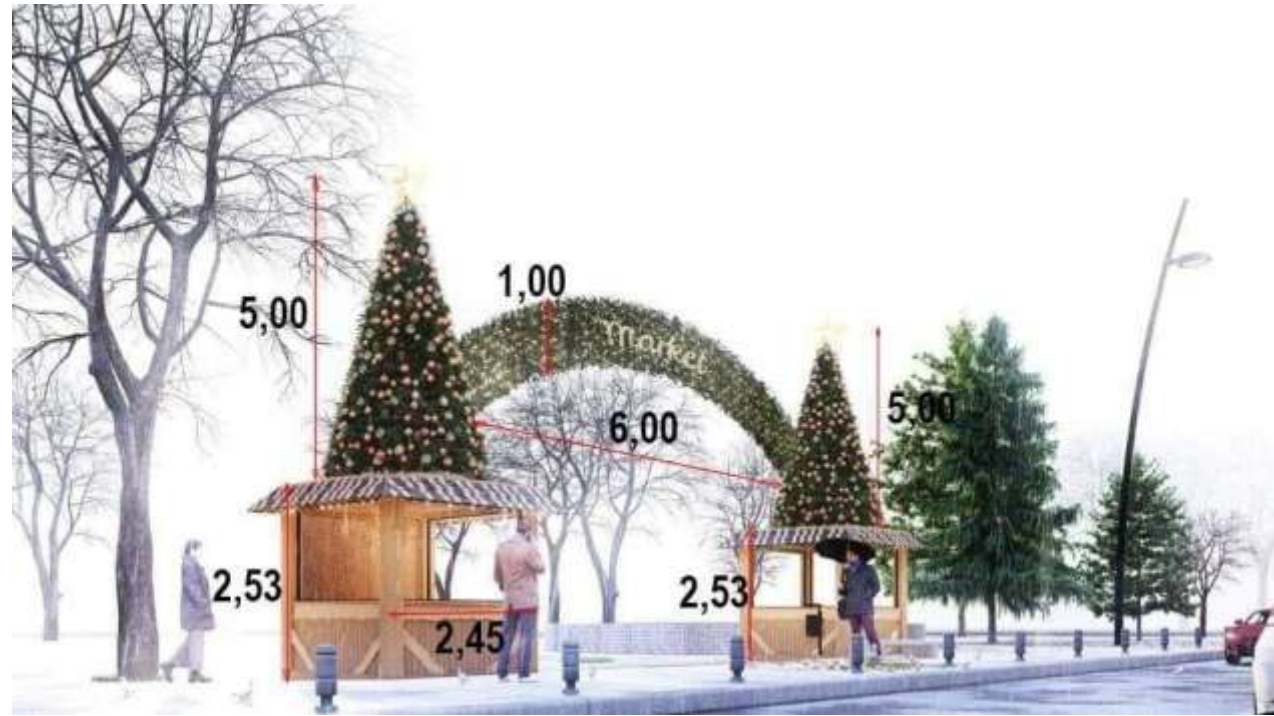



### Infos

Voir en complément  
notre plaquette  
déco event avec nos  
carrousels et  
décorations

### Cabine DJ – Ref CHD/1

Grande cabine DJ en bois en forme de cabine de  
Ski. Avec paires de ski déco.

Dimensions : 320 x 250cm



## Infos

Chalet event propose de nombreux accessoires et mobiliers pour créer une ambiance authentique avec des accessoires pratiques et utiles. Voir en complément notre plaquette décorations & manèges



### Grand mange debout couvert Ref DE800

Grand mange-debout pour partager un vin chaud en étant l'abri

Dimensions : 3450x2400x1200 mm



### Poubelle en bois

Poubelle esthétique en bois naturel lasuré

Dimensions : Hauteur 90cm. L x l: 50cm.



### Mange debout en bois

Petit mange debout qui accompagnera à merveille votre marché de Noël

Dimensions : tablette 800 x 800 mm - hauteur de 1000 mm

Prix de location : 80,00 € hors transport



### Mange debout tonneau

Tonneau en bois utilisé en mange debout pour une ambiance authentique

Dimensions : 225L Hauteur 95cm. Diamètre 60cm.

Prix de location : 80,00 € hors transport

## OPTIONS

### COFFRET ÉLECTRIQUE

Alimentation de 3 mètres en CTMB 6<sup>2</sup> munie d'une prise MONO BLEUE 32A, différentiel 40A/30 mA, disjoncteur de 20A associé à une prise de courant, disjoncteur de 16A associé à une prise de courant, disjoncteur de 10A dédié à l'éclairage, deux prises femelles monos semi-étanche.

Coffret IP55.

### ÉCLAIRAGE D'AMBIANCE INTERIEUR

D'une armature LED de type neon équivalant à 2X36 W raccordée sur une rallonge

### CHAUFFAGE radiant ou soufflant de 600 w à 6kW

Un chauffage peut être fourni avec le kit électrique. Nous proposons 2 types de chauffages: Soufflant ou Radiant de 600w à 6kW



### SAPINETTE LED DÉCO

Bandeau en sapin synthétique avec LED blanc chaud ou blanc froid de 4,4m





CHALET EVENT

*We build your dreams*

A PART OF THE GROUP

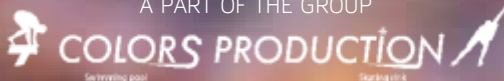

**Une seule adresse pour toutes vos solutions événementielles**

**Colors Production - Deco Event- Stamex - Chalet Event**

Rue de la Nouvelle Usine 1 / Rue des Pays Bas 21

6200 Châtelineau / Châtelet ( Belgium )

Tel : +32 (0) 71 82 07 60 – Fax : +32 (0) 71 82 07 68

info@colorsproduction.com

**www.colorsproduction.com**